



ASSEMBLY INSTRUCTIONS & PARTS IDENTIFICATION





JFRN 1707-72BSRTG / 1707-72FTRTG COUNTER HIGH TABLE

SKU # 43217074 TOP

43317076 BASE

Thank you for purchasing this quality product. Be sure to check all packing material carefully for small parts that may have come loose inside the carton during shipment.

Parts key			
No	Code	Q'ty	Description
1	1707-72FTRTG02	4 Pcs	Leg
2	1707-72BSRTGP07R	2 Pcs	Right Facing Door
3	1707-72BSRTGP07L	2 Pcs	Left Facing Door
4	1707-72BSRTGP29	2 Pcs	Mounting Board
5	1707P04	4 Pcs	Pull w/ Screw
6	1707P01L	4 Pcs	Leveler

Hardware Kit 1707-72BSRTGP01		
No	Description	Q'ty
A	 Bolt Ø7.8 x 60	20 pcs
B	 Lock washer Ø8.5	20 pcs
C	 Flat washer Ø8.5	20 pcs
D	 Allen key	1 pc

Please Note : Place the base on a table or bench when attaching the legs.

Step 1: Attach the legs to the base using a bolt, lock washer and flat washer at each attachment point.

Step 2: Attach the mounting board to the top of the legs as shown using a bolt, lock washer and flat washer.

Do not fully tighten these bolts at this time

Step 3: Attach the table top to the mounting brackets as shown and tighten these bolts securely. After the top is securely in place, tighten all four bolts for the Mounting board

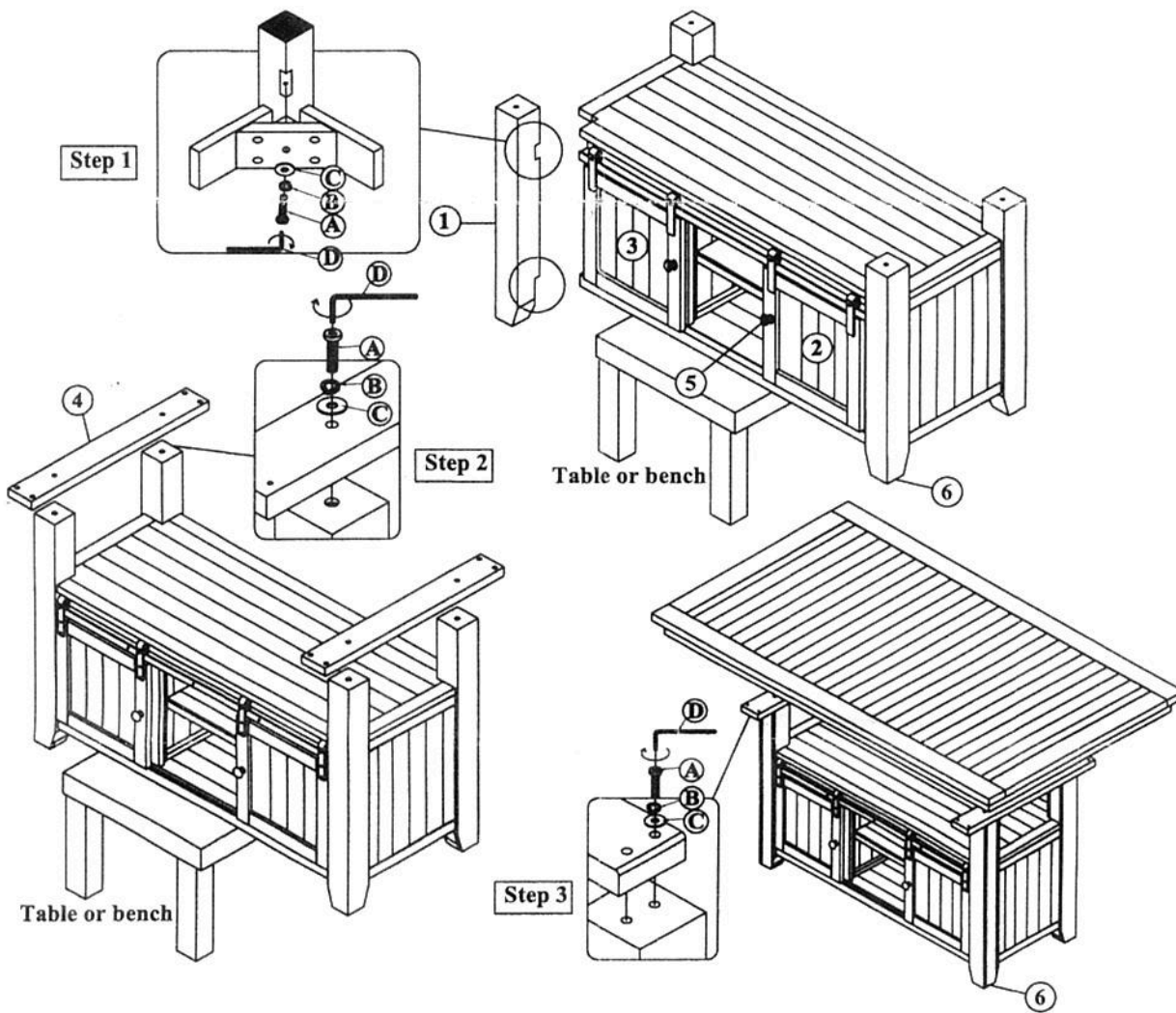

MADE IN VIETNAM



INSTRUCCIONES DE ENSAMBLAJE E

IDENTIFICACIÓN DE PARTES

JFRN 1707-72BSRTG / 1707-72FTRTG CONTADOR DE ALTA MESA

SKU # 43217074 PARTE SUPERIOR

43317076 BASE

Gracias por comprar este producto de calidad. Por favor asegure que tenga todas las piezas en la caja, la partes pequeñas se pudieron haber movido de su lugar

Partes Claves			
No	Codigo	Cant'd	Descripción
1	1707-72FTRTGPO2	4 Pzs	Pata
2	1707-72BSRTGP07R	2 Pzs	Puerta Derecha
3	1707-72BSRTGP07L	2 Pzs	Puerta Izquierda
4	1707-72BSRTGP29	2 Pzs	Tabla de montaje
5	1707P04	4 Pzs	Perilla c/ Tornillo
6	1707P01L	4 Pzs	Nivelador

Juego de Herramientas 1707-72BSRTGP01			
Letra		Descripción	Cant'd
A		Perno Ø7.8 x 60	20 pzs
B		Anillo de seguridad Ø8.5	20 pzs
C		Anillo plano Ø8.5	20 pzs
D		Llave Allen	1 pz

Tenga en cuenta: Coloque la base sobre una mesa o banco cuando una las patas.

Paso 1: Sujete las patas a la base con un perno, una arandela de seguridad y una arandela plana en cada punto de fijación.

Paso 2: Fije la placa de montaje a la parte superior de las patas como se muestra utilizando un perno, una arandela de seguridad y una arandela plana. No apriete completamente estos pernos en este momento

Paso 3: Fije la parte superior de la mesa a los soportes de montaje como se muestra y apriete estos pernos de forma segura. Después de que la parte superior esté bien colocada, apriete los cuatro pernos para la placa de montaje.

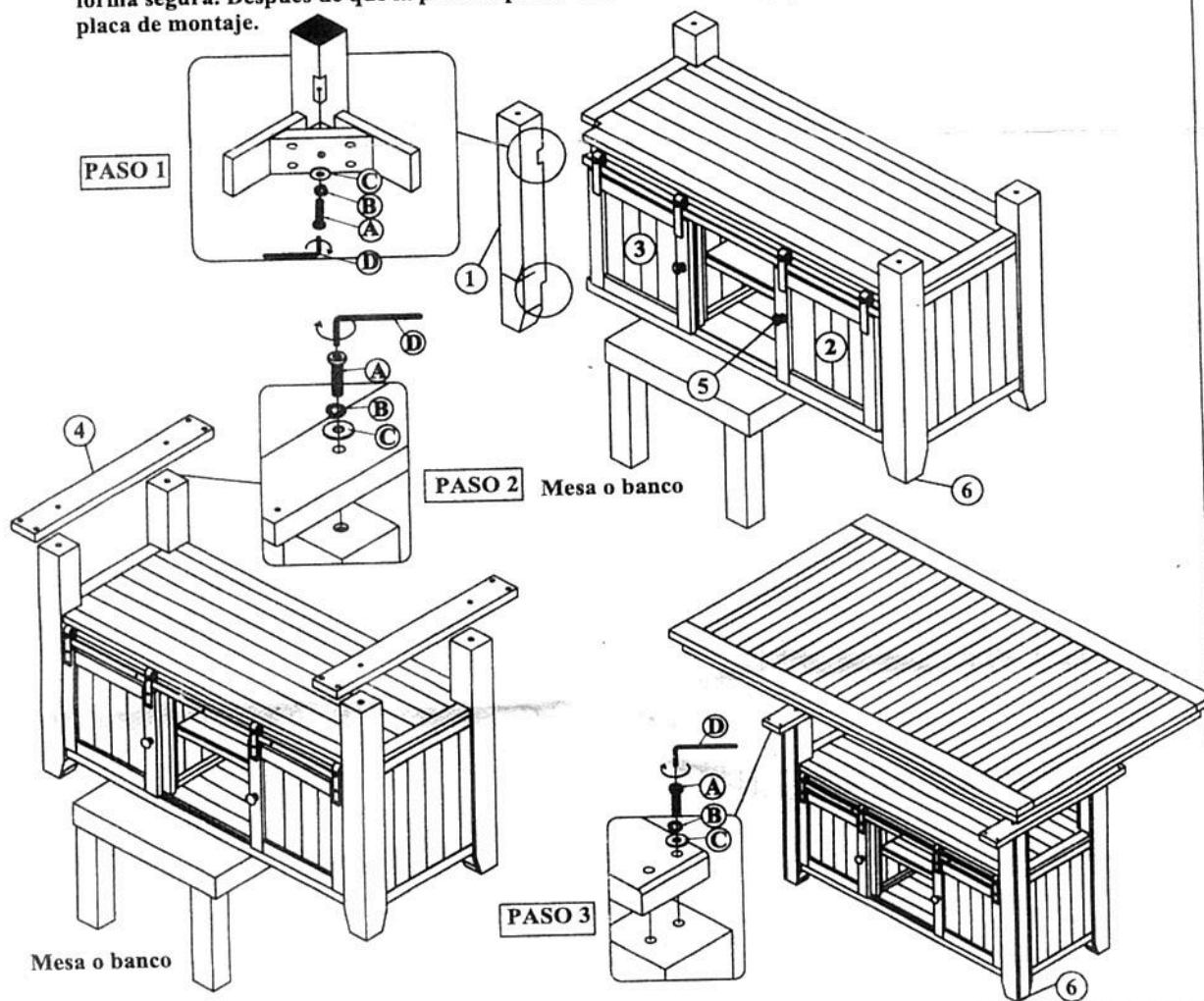



**INSTRUCTIONS DE MONTAGE ET &
NOMENCLATURE DE PIÈCES**
JFRN 1707-72BSRTG / 1707-72FTRTG TABLE DE HAUT DE COMPTOIR
SKU # 43217074 HAUT
43317076 BASE

Merci d'avoir acheté ce produit de qualité. Soyez sûr de vérifier tout le matériel d'emballage avec soin pour petite part qui peut avoir été lâche à l'intérieur du carton pendant le transport.

Les pièces			
No	Code	Q'Te	Description
1	1707-72FTRTG02	4 Pcs	Jambe
2	1707-72BSRTGP07R	2 Pcs	Porte droite avec verre
3	1707-72BSRTGP07L	2 Pcs	Porte gauche avec verre
4	1707-72BSRTGP29	2 Pcs	Panneau de montage
5	1707P04	4 Pcs	Bouton avec vis
6	1707P01L	4 Pcs	Stabilisateur

Trousse de quincaillerie 1707-72BSRTGP01		
No	Description	Q'Te
A	Boulon Ø7.8 x 60	20 pcs
B	Rondelle Frein Ø8.5	20 pcs
C	Rondelle Plate Ø8.5	20 pcs
D	Cle Hexagonale	1 pc

S'il vous plaît noter: Placez la base sur une table ou un banc lors de la fixation des jambes.

Étape 1: Fixez les pattes à la base en utilisant un boulon, une rondelle de blocage et une rondelle plate à chaque point de fixation.

Étape 2: Fixez le panneau de montage sur le dessus des pieds, comme indiqué à l'aide d'un boulon, d'une rondelle de blocage et d'une rondelle plate. Ne serrez pas complètement ces boulons en ce moment

Étape 3: Fixez le dessus de la table aux supports de montage comme indiqué et serrez fermement ces boulons. Une fois que le haut est bien en place, serrez les quatre boulons du panneau de montage

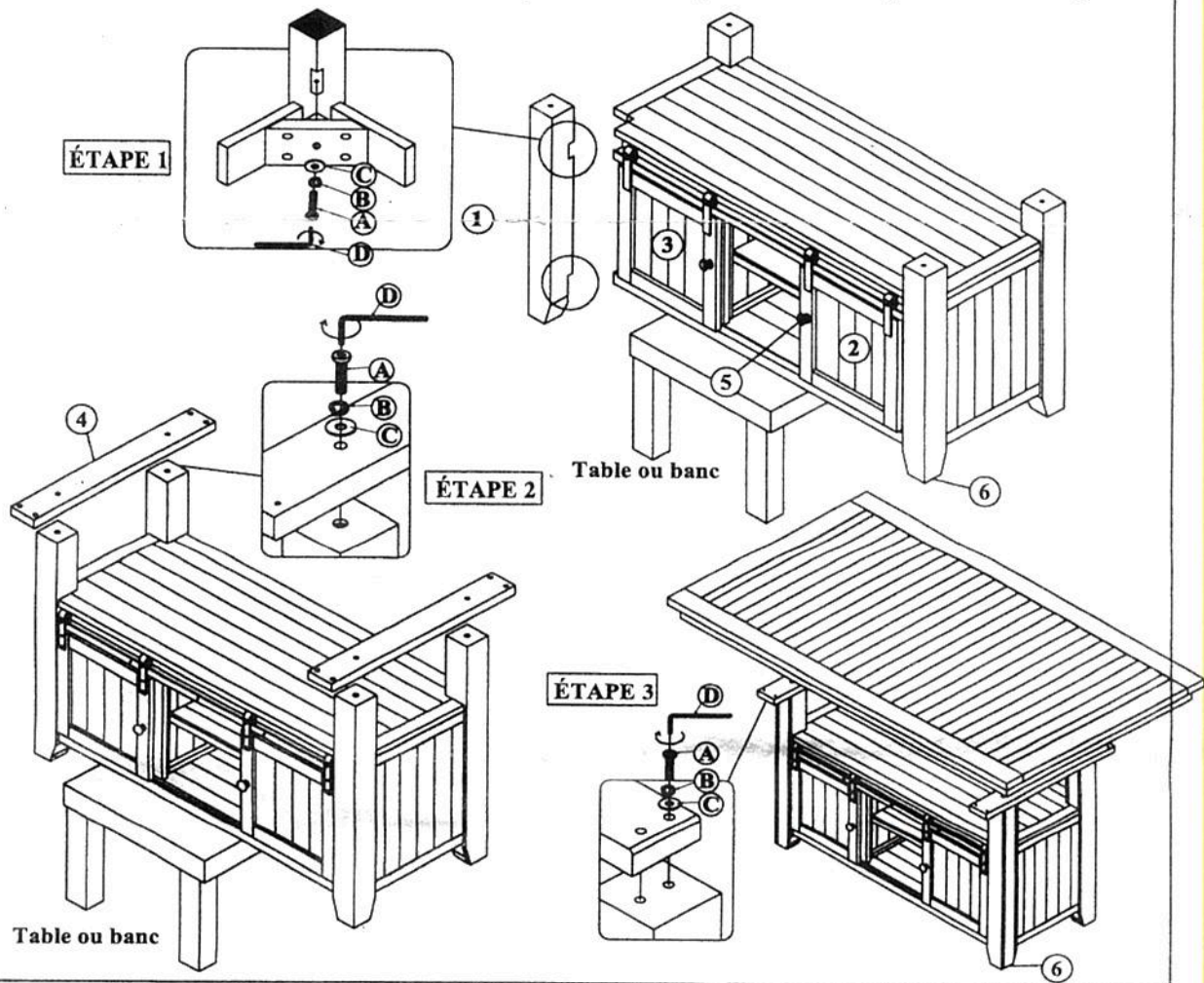

FABRIQUÉ EN VIETNAM